



OLIVIER SOFAS

design Emanuela Garbin - Mario Dell'Orto
2015

Dies Sofa, das dem traditionellen Sinn des Wortes gerecht wird, ist für moderne Wohnwelten konzipiert, in denen keine strenge Trennung mehr zwischen Schlaf- und Wohnbereich herrscht. Das Ergebnis sind grosse, geräumige und äusserst bequeme Sitzmöbel, die sehr flexibel zusammenstellbar und mit den Beistelltischen aus der gleichen Serie kombinierbar sind. Stahlrohrstruktur, Oberflächenfinish brüniert matt, stützende Fläche mit Geflecht aus elastischen Riemen, Jersey Bezug, Sitzfläche und Rückenlehnen mit abziehbarem Bezug aus Stoff, Leder oder Ecopelle Dollaro. Grosse Kissen zum Abstützen, nicht nur mit dem charakteristischen Flechtlederbezug sondern auch mit Stoffen aus der Flou Kollektion angefertigt, und unterschiedlich grosse Deko-Kissen vervollständigen das Ganze.

Flou

LA CULTURA DEL DORMIRE.



KOMPOSITION C

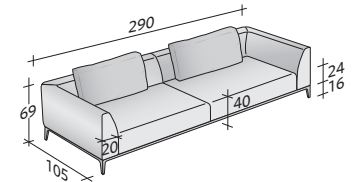

- GESTELL (L280xP100xH16) - 1 St.
- SITZFLÄCHE (L120xP80xH24) - 2 St.
- ECKARMLEHNE RECHTS DX (L145xP105xH53) - 1 St.
- ECKARMLEHNE LINKS SX (L145xP105xH53) - 1 St.
- KISSEN 95x50 - 2 St.

OLIVIER SOFAS KOMPOSITIONEN

AUSSENMASSE

MASSE IN CM.

KOMPOSITION A

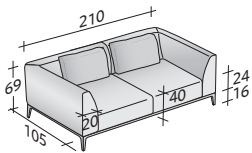

- GESTELL (L200xP100xH16) - 1 St.
- SITZFLÄCHE (L80xP80xH24) - 2 St.
- ECKARMLEHNE RECHTS DX (L105xP105xH53) - 1 St.
- ECKARMLEHNE LINKS SX (L105xP105xH53) - 1 St.
- KISSEN 75x50 - 2 St.

KOMPOSITION B

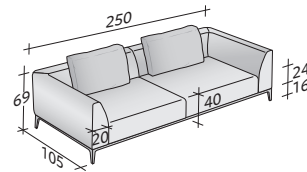

- GESTELL (L240xP100xH16) - 1 St.
- SITZFLÄCHE (L100xP80xH24) - 2 St.
- ECKARMLEHNE RECHTS DX (L125xP105xH53) - 1 St.
- ECKARMLEHNE LINKS SX (L125xP105xH53) - 1 St.
- KISSEN 75x50 - 2 St.

KOMPOSITION D (Tischlein nicht inbegriffen)

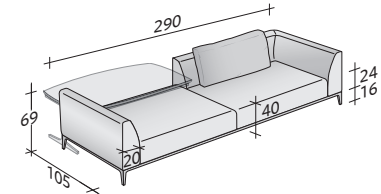

- GESTELL (L280xP100xH16) - 1 St.
- SITZFLÄCHE (L120xP80xH24) - 1 St.
- SITZFLÄCHE (L120xP100xH24) - 1 St.
- ARMLEHNE (L105xP20xH53) - 1 St.
- ECKARMLEHNE RECHTS DX (L145xP105xH53) - 1 St.
- KISSEN 95x50 - 1 St.

KOMPOSITION E (Tischlein nicht inbegriffen)

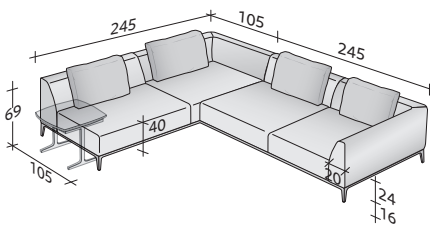

- ECKGESTELL RECHTS DX (L240xP100xH16) - 1 St.
- ECKGESTELL LINKS SX (L240xP100xH16) - 1 St.
- SITZFLÄCHE (L100xP80xH24) - 2 St.
- SITZFLÄCHE (L120xP80xH24) - 2 St.
- ECKARMLEHNE RECHTS DX (L125xP105xH53) - 2 St.
- RÜCKENLEHNE (L120xP20xH53) - 2 St.
- KISSEN 75x50 - 4 St.

KOMPOSITION F (Tischlein nicht inbegriffen)

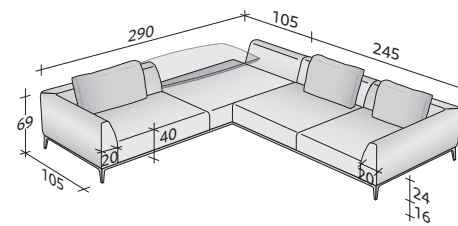

- ECKGESTELL RECHTS DX (L240xP100xH16) - 1 St.
- ECKGESTELL LINKS SX (L280xP100xH16) - 1 St.
- SITZFLÄCHE (L120xP80xH24) - 2 St.
- SITZFLÄCHE (L100xP80xH24) - 1 St.
- SITZFLÄCHE (L120xP100xH24) - 1 St.
- ECKARMLEHNE LINKS SX (L145xP105xH53) - 1 St.
- ECKARMLEHNE RECHTS DX (L125xP105xH53) - 1 St.
- ARMLEHNE (L105xP20xH53) - 1 St.
- RÜCKENLEHNE (L120xP20xH53) - 1 St.
- KISSEN 75x50 - 2 St.
- KISSEN 95x50 - 1 St.

KOMPOSITION G

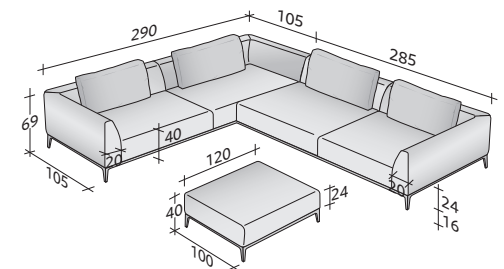

- ECKGESTELL RECHTS DX (L280xP100xH16) - 1 St.
- ECKGESTELL LINKS SX (L280xP100xH16) - 1 St.
- SITZFLÄCHE (L120xP80xH24) - 3 St.
- SITZFLÄCHE (L140xP80xH24) - 1 St.
- ECKARMLEHNE LINKS SX (L145xP105xH53) - 1 St.
- ECKARMLEHNE RECHTS DX (L145xP105xH53) - 2 St.
- RÜCKENLEHNE (L140xP20xH53) - 1 St.
- KISSEN 95x50 - 4 St.
- PUFFGESTELL (L120xP100xH16) - 1 St.
- PUFFSITZFLÄCHE (L120xP100xH24) - 1 St.

KOMPOSITION H

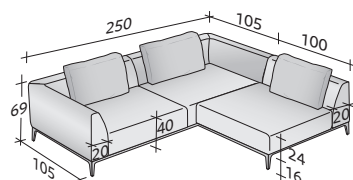

- ECKGESTELL LINKS SX (L240xP100xH16) - 1 St.
- GESTELL RECHTS DX (L100xP100xH16) - 1 St.
- SITZFLÄCHE (L100xP80xH24) - 3 St.
- RÜCKENLEHNE (L100xP20xH53) - 1 St.
- ECKARMLEHNE RECHTS DX (L125xP105xH53) - 1 St.
- ECKARMLEHNE LINKS SX (L125xP105xH53) - 1 St.
- KISSEN 75x50 - 3 St.

KOMPOSITION I

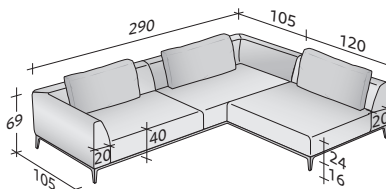

- ECKGESTELL LINKS SX (L280xP100xH16) - 1 St.
- GESTELL RECHTS DX (L120xP100xH16) - 1 St.
- SITZFLÄCHE (L120xP80xH24) - 3 St.
- RÜCKENLEHNE (L120xP20xH53) - 1 St.
- ECKARMLEHNE RECHTS DX (L145xP105xH53) - 1 St.
- ECKARMLEHNE LINKS SX (L145xP105xH53) - 1 St.
- KISSEN 95x50 - 3 St.

KOMPOSITION L (Tischlein nicht inbegriffen)

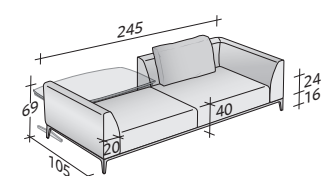

- GESTELL (L240xP100xH16) - 1 St.
- SITZFLÄCHE (L100xP80xH24) - 1 St.
- SITZFLÄCHE (L100xP100xH24) - 1 St.
- ARMLEHNE (L105xP20xH53) - 1 St.
- ECKARMLEHNE RECHTS DX (L125xP105xH53) - 1 St.
- KISSEN 75x50 - 1 St.

SOFAGESTELL

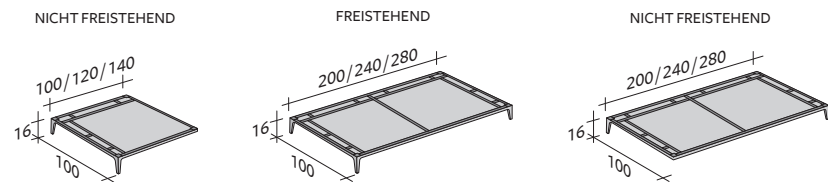

PUFFGESTELL

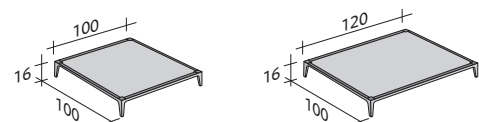

SITZFLÄCHENKISSEN/PUFFKISSEN

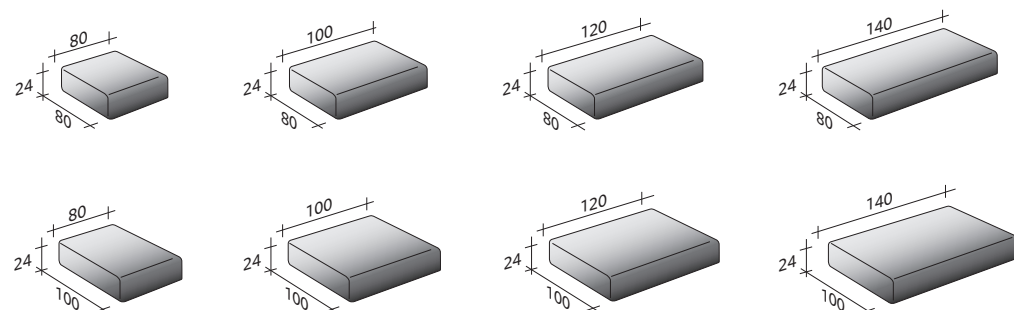

ARMLEHNE/ECKARMLEHNEN

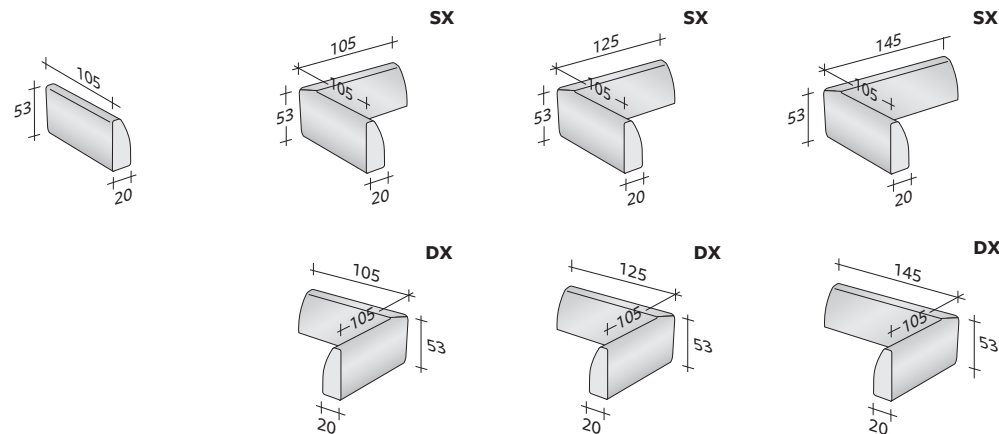

RÜCKENLEHNEN

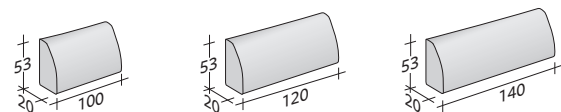

KISSEN FÜR RÜCKENLEHNE/KISSEN FÜR ARMLEHNE

