



TAY SOFAS

design Massimo Castagna
2017

Sofamodell Tay wird dem Wohntrend perfekt gerecht: das Wohnzimmer steht im Mittelpunkt, ein Ort der Begegnung, an dem man sich gerne trifft. Das Sofa besteht aus 4 Grundmodulen. Die Rückenkissen und Sitzkissen sind unterschiedlich gross und verschieden geformt, was einem viele Möglichkeiten bei der Zusammenstellung lässt und die Lösungen flexibel und anpassungsfähig macht: gerades Sofa, Ecksofa, mit oder ohne Rückenlehne, mit oder ohne Armlehne, mit seitlicher Verlängerung als Chaiselongue und viel mehr. Die Sofastruktur ruht auf Füßen aus Aluminium. Der vollständig abziehbare Bezug kann aus Stoff, Leder oder Ecopelle Dollaro angefertigt werden. Für den hervorragenden Komfort der Sitzkissen sorgt deren Kern aus Memoform, der sie noch bequemer macht. Komfortable Rückenlehnenkissen und Deko-Kissen vervollständigen das Sortiment, auch diese können mit abziehbarem Stoff-, Leder- oder Ecopelle-Bezug gewählt werden.

flou

LA CULTURA DEL DORMIRE.

KOMPOSITION E



- 1 ST. - ENDMODUL A 140 (DX - RECHTE)
- 1 ST. - ENDMODUL A 140 (SX - LINKE)
- 1 ST. - RÜCKENLEHNENKISSEN 110X45
- 1 ST. - RÜCKENLEHNENKISSEN 55X45
- 1 ST. - RÜCKENLEHNENKISSEN 55X65

TAY SOFAS KOMPOSITIONEN

AUSSENMASSE

MASSE IN CM.

KOMPOSITION A

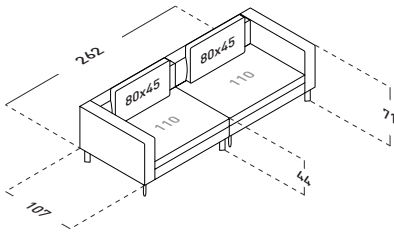

- 1 ST. - ENDMODUL A 110 (DX - RECHTE)
- 1 ST. - ENDMODUL A 110 (SX - LINKE)
- 2 ST. - RÜCKENLEHNENKISSEN 80X45

KOMPOSITION B (Tischlein nicht inbegriffen)

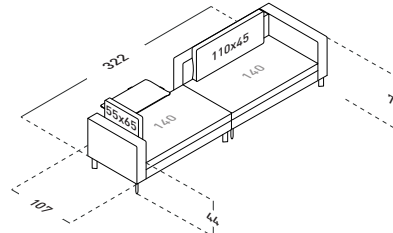

- 1 ST. - BASISMODUL MIT ARMLEHNE 140
- 1 ST. - ENDMODUL A 140 (DX - RECHTE)
- 1 ST. - RÜCKENLEHNENKISSEN 110X45
- 1 ST. - RÜCKENLEHNENKISSEN 55X65

KOMPOSITION D (Tischlein nicht inbegriffen)

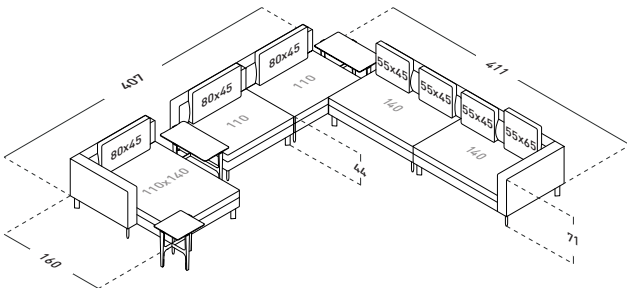

- 1 ST. - ENDMODUL A 110/140 (SX - LINKE)
- 2 ST. - BASISMODUL MIT RÜCKENLEHNE 110
- 1 ST. - BASISMODUL MIT RÜCKENLEHNE 140
- 1 ST. - ENDMODUL A 140 (DX - RECHTE)
- 3 ST. - RÜCKENLEHNENKISSEN 55X45
- 1 ST. - RÜCKENLEHNENKISSEN 55X65
- 3 ST. - RÜCKENLEHNENKISSEN 80X45

KOMPOSITION M (Tischlein nicht inbegriffen)

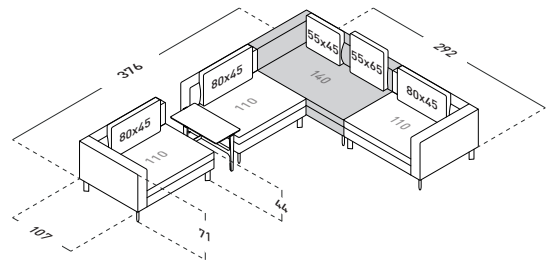

- 1 ST. - ENDMODUL A 110 (SX - LINKE)
- 1 ST. - BASISMODUL MIT RÜCKENLEHNE 110
- 1 ST. - ECKMODUL A 140 (SX - LINKE)
- 1 ST. - ENDMODUL A 110 (DX - RECHTE)
- 3 ST. - RÜCKENLEHNENKISSEN 80X45
- 1 ST. - RÜCKENLEHNENKISSEN 55X45
- 1 ST. - RÜCKENLEHNENKISSEN 55X65

MASSE FÜR MODULELEMENT

RÜCKENLEHNE

ARMLEHNE

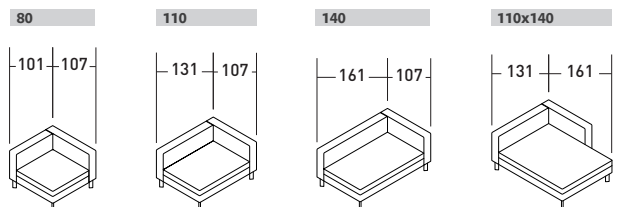
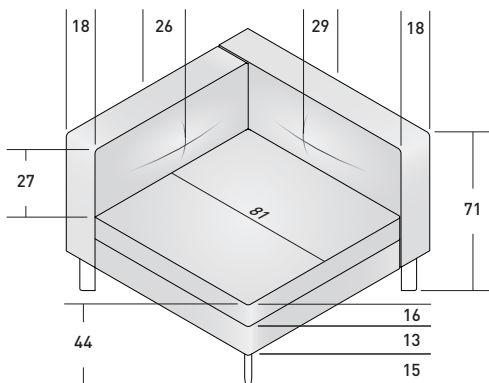

EINZELBLOCK

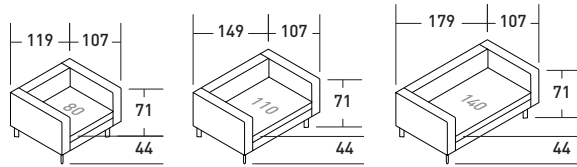

BASISMODUL

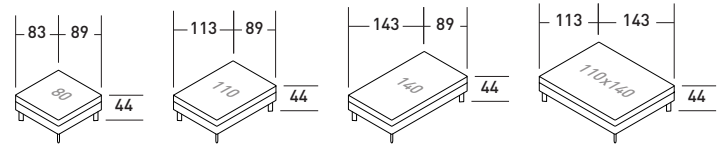

BASISMODUL MIT RÜCKENLEHNE

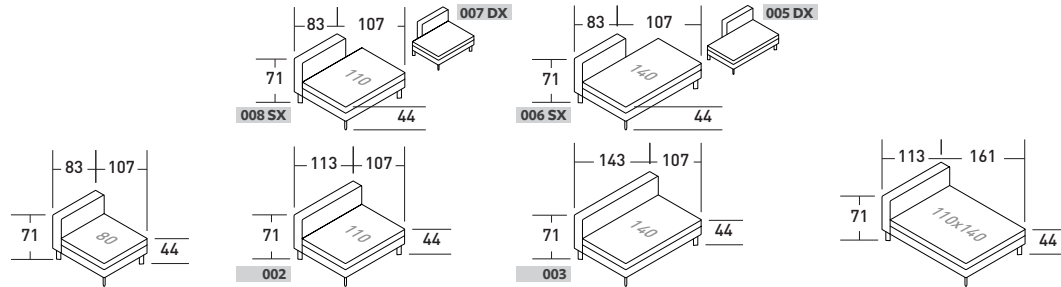

BASISMODUL MIT ARMLEHNE

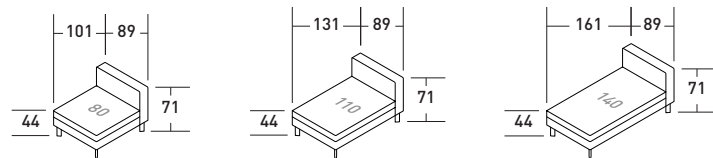

ENDMODULA

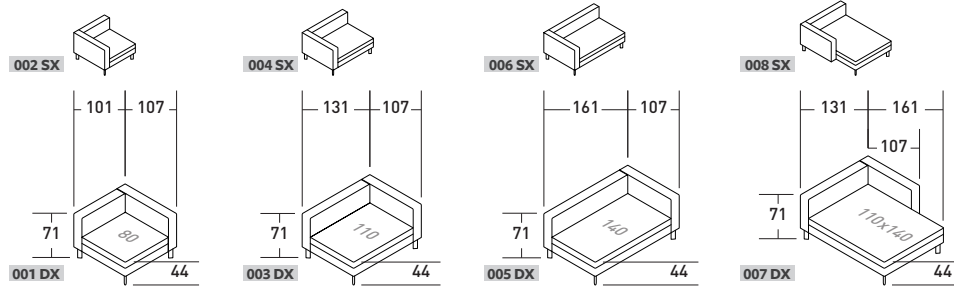

ECKMODULA

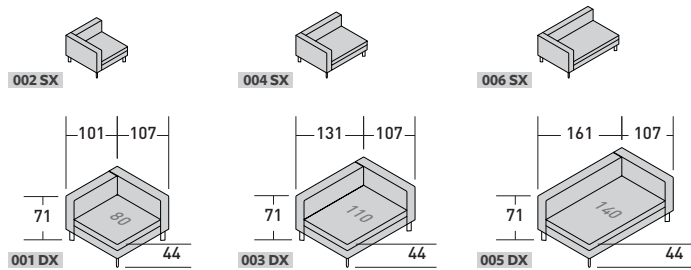

ENDMODUL B

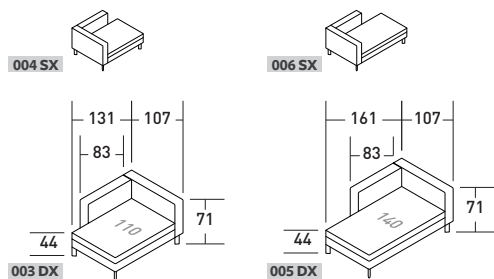

ECKMODUL B

