



TAY CANAPÉS

design Massimo Castagna
2017

Le canapé Tay, répond parfaitement à la tendance actuelle qui focalise l'attention sur le living comme point central de rencontre et de convivialité. Les éléments qui le composent comprennent 4 modules de base. Les coussins-dossier et les coussins-assise ont des dimensions et des formes différentes permettant la plus grande liberté pour les compositions plus flexibles et articulées : en ligne, en angle, avec ou sans dossiers, avec ou sans accoudoirs, avec des rallonges latérales en chaise longue et autre encore. La structure s'appuie sur des pieds en aluminium. Le revêtement, complètement déhoussable, peut être en tissu, en cuir ou en Ecopelle Dollaro. Pour garantir un confort exceptionnel des coussins d'assise, l'âme interne est réalisée en memoform qui les rend encore plus accueillants. Une composition complétée par des coussins cale-reins confortables et des coussins décoratifs, également revêtus de tissu, de cuir ou Ecopelle déhoussable.

flou

LA CULTURA DEL DORMIRE.



- 1 ÉLÉMENT - TERMINAL A 140 (DX - DROITE)
- 1 ÉLÉMENT - TERMINAL A 140 (SX - GAUCHE)
- 1 ÉLÉMENT - COUSSIN DOSSIER 110X45
- 1 ÉLÉMENT - COUSSIN DOSSIER 55X45
- 1 ÉLÉMENT - COUSSIN DOSSIER 55X65

TAY CANAPÉS COMPOSITIONS

ENCOMBREMENT

DIMENSIONS IN CM.

COMPOSITION A

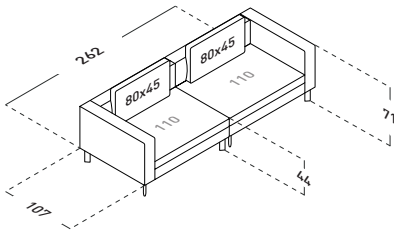

- 1 ÉLÉMENT - TERMINAL A 110 (DX - DROITE)
- 1 ÉLÉMENT - TERMINAL A 110 (SX - GAUCHE)
- 2 ÉLÉMENTS - COUSSINS DOSSIER 80X45

COMPOSITION B (table basse pas incluse)

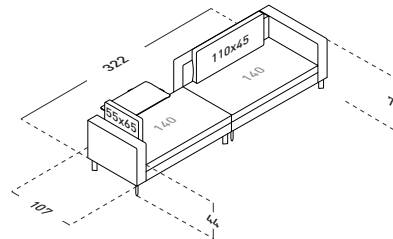

- 1 ÉLÉMENT - BASE AVEC ACCOUDOIR 140
- 1 ÉLÉMENT - TERMINAL A 140 (DX - DROITE)
- 1 ÉLÉMENT - COUSSIN DOSSIER 110X45
- 1 ÉLÉMENT - COUSSIN DOSSIER 55X65

COMPOSITION D (tables basse pas incluse)

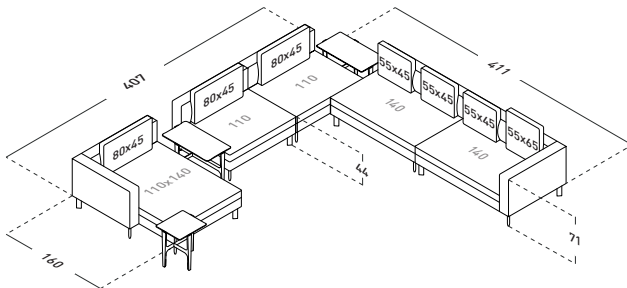

- 1 ÉLÉMENT - TERMINAL A 110/140 (SX - GAUCHE)
- 2 ÉLÉMENTS - BASE AVEC DOSSIER 110
- 1 ÉLÉMENT - BASE AVEC DOSSIER 140
- 1 ÉLÉMENT - TERMINAL A 140 (DX - DROITE)
- 3 ÉLÉMENTS - COUSSINS DOSSIER 55X45
- 1 ÉLÉMENT - COUSSIN DOSSIER 55X65
- 3 ÉLÉMENTS - COUSSINS DOSSIER 80X45

COMPOSITION M (table basse pas incluse)

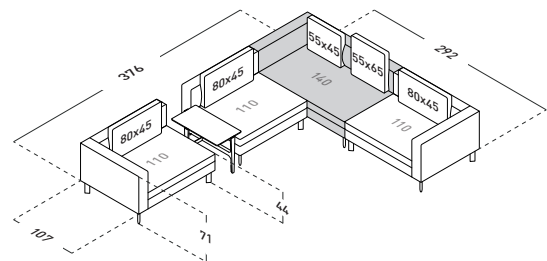

- 1 ÉLÉMENT - TERMINAL A 110 (SX - GAUCHE)
- 1 ÉLÉMENT - BASE AVEC DOSSIER 110
- 1 ÉLÉMENT - ANGLE A 140 (SX - GAUCHE)
- 1 ÉLÉMENT - TERMINAL A 110 (DX - DROITE)
- 3 ÉLÉMENTS - COUSSINS DOSSIER 80X45
- 1 ÉLÉMENT - COUSSIN DOSSIER 55X45
- 1 ÉLÉMENT - COUSSIN DOSSIER 55X65

DIMENSIONS ÉLÉMENTS MODULE

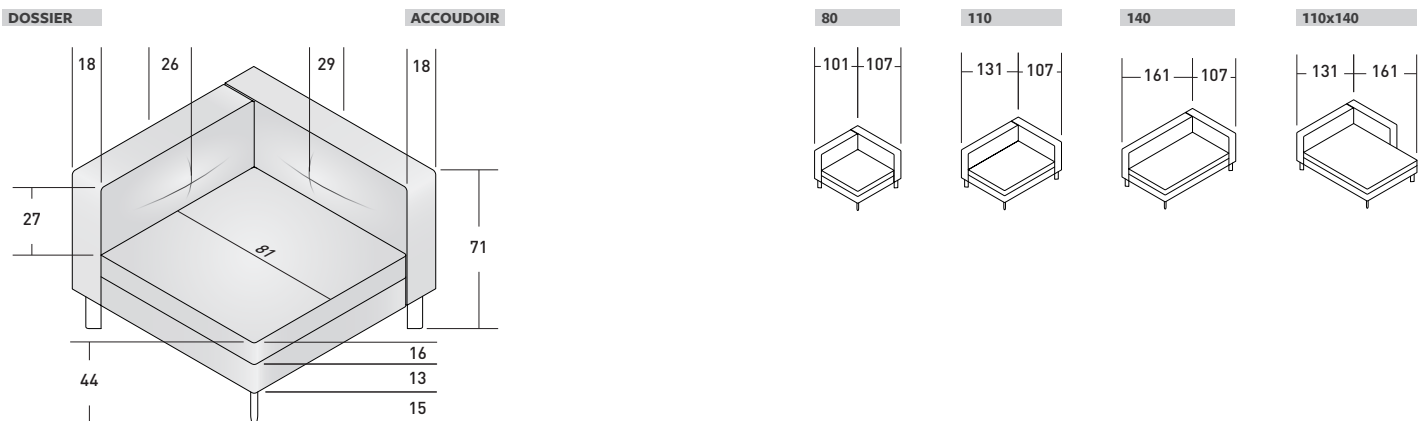

MONOBLOC

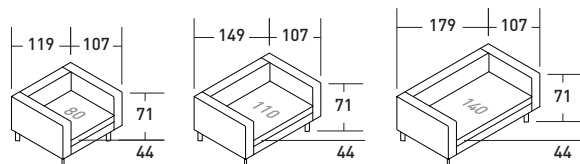

MODULE BASE

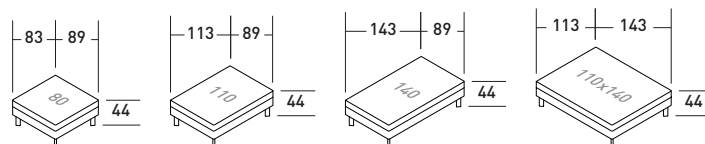

MODULE BASE AVEC DOSSIER

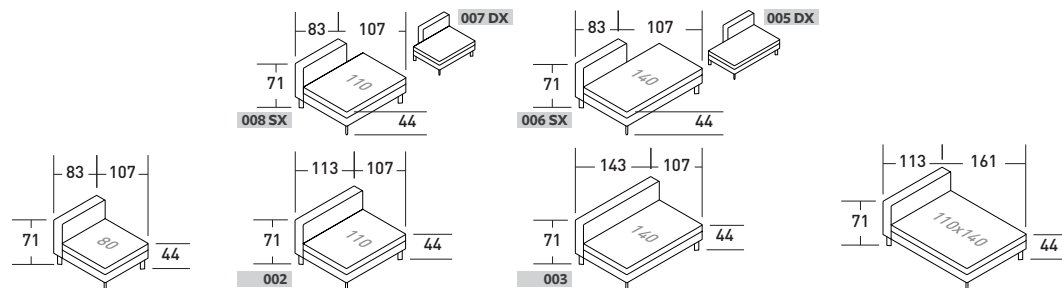

MODULE BASE AVEC ACCOUDOIR

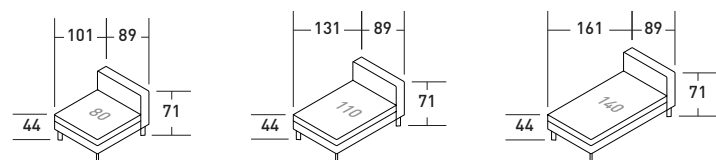

MODULE TERMINAL A

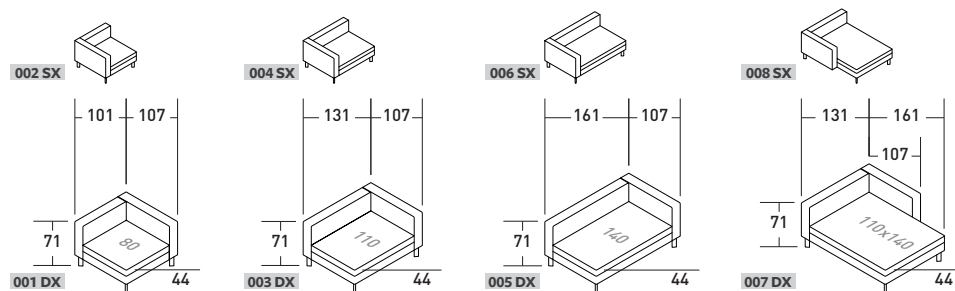

MODULE ANGLE A

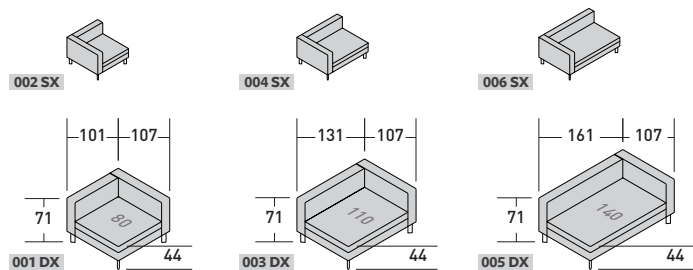

MODULE TERMINAL B

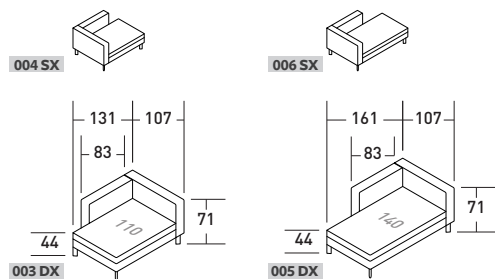

MODULE ANGLE B

